

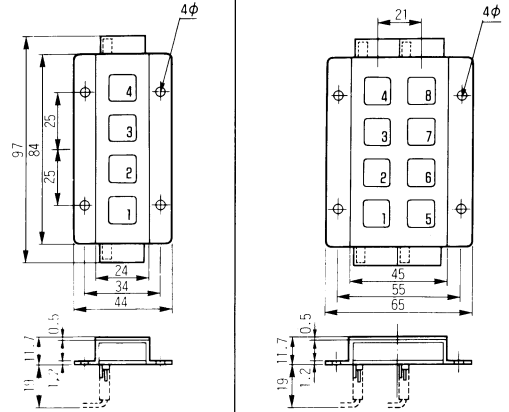

# FB SERIES

# 4 key 8 key

## 寸法図



- キー間ピッチ 17.5mm
  - キー寸法 13×13mm
  - マーキング範囲 11×11mm
  - フィルム寸法 寸法図の※はフィルム寸法  
4.8keyはケース寸法と同じ
- ◎寸法図上の1~24の数字は実物には入っておりません。

## 定格

- 定格電圧・電流……DC5V~24V、1~50mA抵抗負荷
  - 定格絶縁電圧……DC30V
  - 使用周囲温度……0~+50°C
  - 使用周囲湿度……35~85%RH
  - 接触抵抗……500mΩ以下(初期値・定格5V1mA通電)
  - 絶縁抵抗……100MΩ以上(DC250Vメガにて)
  - 耐電圧……AC500V 50/60Hz 1分間
  - バウンディング……10msec以下
  - 電氣的寿命……1000万回以上
  - シート寿命……約100万回
  - 必要動力……130g±50g
  - ストローク……0.3±0.2mm
  - 重量……約120g(FB-12Mタイプ)
- ※シートの劣化は押下力によって異なります。  
上記データは200g押下によるものです。

## 回路図

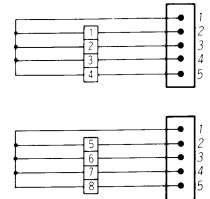
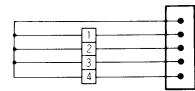

### ● 出力プラグ

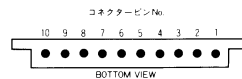

型式HNC2-2.5P-5DS  
HNC2-2.5P-10DS  
HNC2-2.5P-15DS  
(ヒロセ電機株製)

### ● スイッチ略図

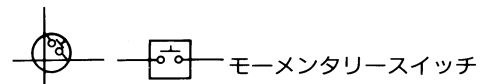

## パネルマスク寸法図(化粧枠)

## パネルカット寸法図

- パネルマスク未使用時のパネル厚は、2.0mmを最大として下さい。
- 下記パネルカット寸法は、参考図です。  
パネル構造、パネルデザイン等の条件により色々な方法が考えられますので用途に合った方法を御検討下さい。

### 〈パネルマスクを使用する場合〉

	a	b	c	d	e	f	g
FB-4S	84.5	50	24.4	34			
FB-8S	84.5	50	45.4	55			
FB-12M(S)	85	50	69	78	—	—	—
FB-16M(S)	85	50	85	94	—	—	—
FB-20M(S)	85	—	—	—	60	105	94
FB-24M(S)	85	—	—	—	80	122	94

(mm)

### 〈パネルマスク未使用の場合〉

	a	b	c	d	e	f	g
FB-4S	84.5	50	24.4	34	—	—	—
FB-8S	84.5	50	45.4	55	—	—	—
FB-12M(S)	80.5	50	64.5	78	—	—	—
FB-16M(S)	80.5	50	80.5	94	—	—	—
FB-20M(S)	80.5	—	—	—	60	100.5	94
FB-24M(S)	80.5	—	—	—	80	117.5	94

(mm)

## パネルカット寸法図

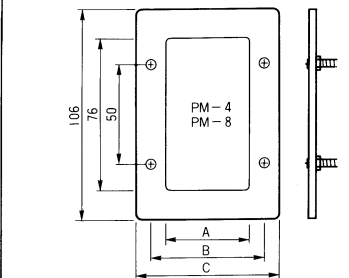
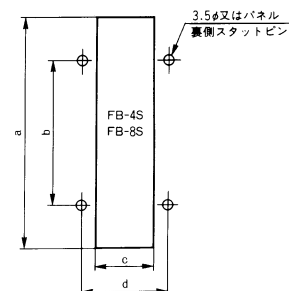

# 12 key

# 16 key

# 20 key

# 24 key

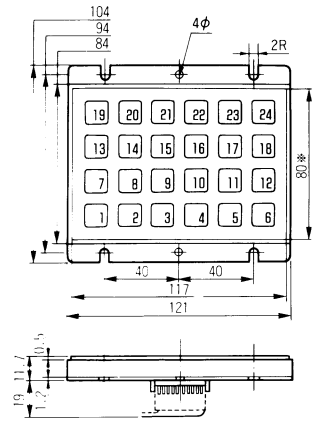
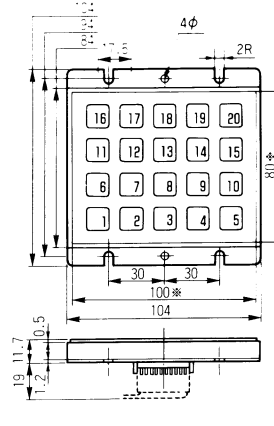
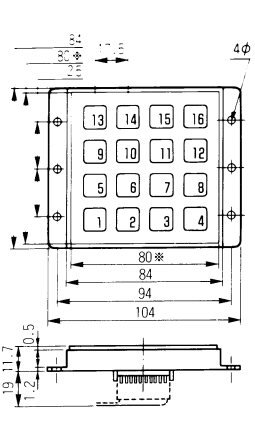
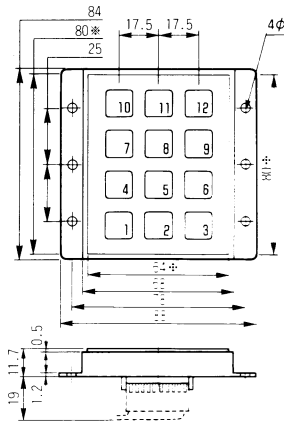

●シングルコモン

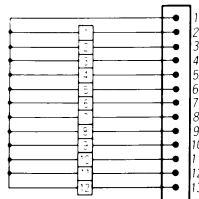

14, 15NC

●マトリクス

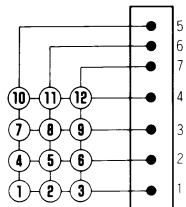

●シングルコモン

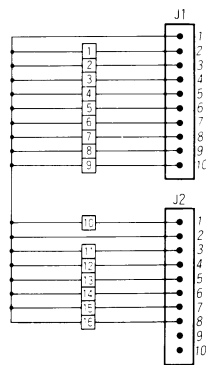

●マトリクス

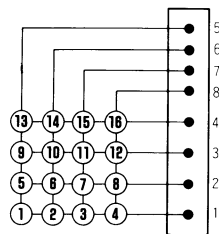

●シングルコモン

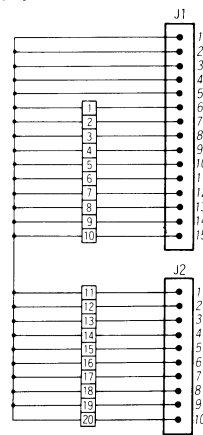

●マトリクス

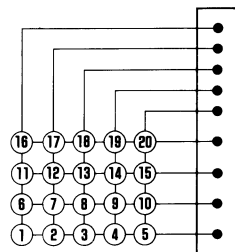

●シングルコモン

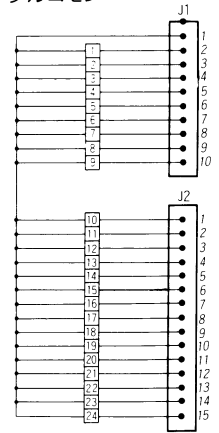

●マトリクス

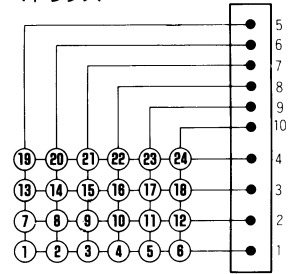

●12/16

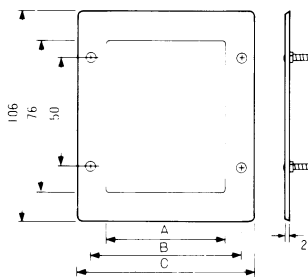

	PM-12	PM-16
A	60	76
B	78	94
C	90	106

●20/24

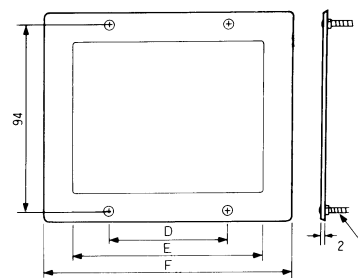

	PM-20	PM-24
D	60	80
E	96	113
F	126	143

