

MKBJ24U

キーボード本体説明書

Product Model	MKBJ24U-Bxx 、 MKBJ24U-Wxx
Support OS	Windows 9x Windows Me Windows 2000 Windows Vista Windows 7 (32bit/64bit) Windows 8 (32bit/64bit) Windows 8.1 (32bit/64bit) Windows 10 (32bit/64bit)

変更履歴

版	日付	担当者	更新内容
0001-01	2017/11/13	Y. N.	初版

目次

I . はじめに	- 3 -
II . 概要	- 3 -
III . 製品	- 3 -
III-1 . 製品本体	- 3 -
III-2 . 本体特徴	- 4 -
III-3 . 製品接続	- 5 -
III-4 . 製品外形図	- 5 -
III-5 . スペック	- 6 -
III-6 . 同梱品	- 7 -
IV . 付属事項	- 7 -
IV-1 . キートップ挟み込み用紙サイズ	- 7 -
V . よくある質問	- 8 -
VI . 保証事項	- 8 -
VI-1 . 保証期間	- 8 -
VI-2 . 保証対象	- 8 -
VI-3 . 有償保証	- 8 -
VI-4 . 仕様変更	- 8 -

I. はじめに

本説明書はプログラマブルキーボード MKBJ24U のキーボード本体のスペックを説明しています。

II. 概要

プログラマブルキーボード MKBJ24U はキーボードのキーへ用途に合わせた自由なキー割り当てが行えます。1 キー対 1 キーの割り当ての他、1 キー対 N キーの様な複合キーの割り当ても可能です。

各種アプリケーションの切り替えやショートカットに使用できます。複数レイヤーの切り替えにより同じひとつのキーでも違うコード出力ができます。

キーは Cherry MX 黒軸スイッチ採用しています。キー打鍵寿命は 5000 万回以上です。キーボードのキー割り当て設定には設定ソフトが必要ですが、キー設定をキーボードへ書き込みした後はサポート PC で使用できます。

USB HID キーボード汎用ドライバを使用しているため、専用ドライバのインストールなどは不要です。

III. 製品

III-1. 製品本体

左写真：MKBJ24U-Bxx

右写真：MKBJ24U-Wxx



① 割り当てキー	全 24 キー (6 行 x 4 列) へキーを割り当てることができます。
② LED ランプ	点灯で電源 ON、消灯で電源 OFF を表示しています。 

Ⅲ-2. 本体特徴

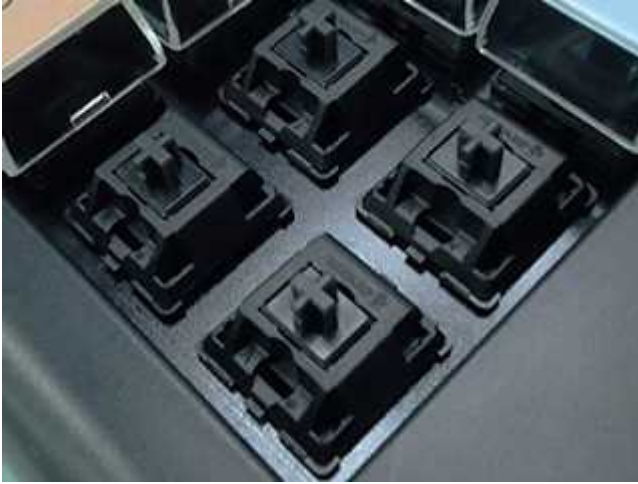

Cherry MX 黒軸スイッチ採用しています。
キー打鍵寿命は 5000 万回以上で、スムーズな動作で音を発しません。

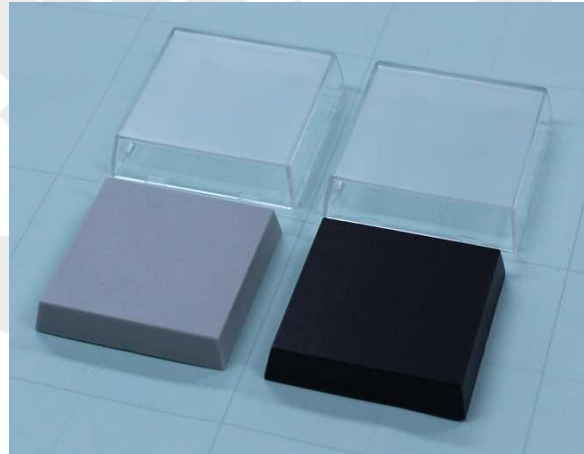
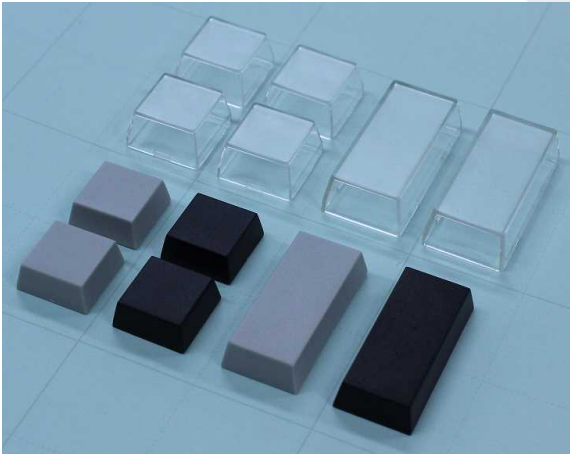

キートップは“ベース+透明カバー”です。1x2 倍キー、2x2 倍キーも使用可能です。



キーベースに文字を直接印刷することも可能です。（弊社では承っておりません）
また、印刷した文字シートを差し込むことで多様なレイアウトを表現できます。
文字シートの寸法は [Ⅳ-1. キートップ挟み込み用紙サイズ](#) をご参照ください。

Ⅲ-3. 製品接続



USB 接続 (USB2.0) です。ケーブル長は 1800mm です。

Ⅲ-4. 製品外形図

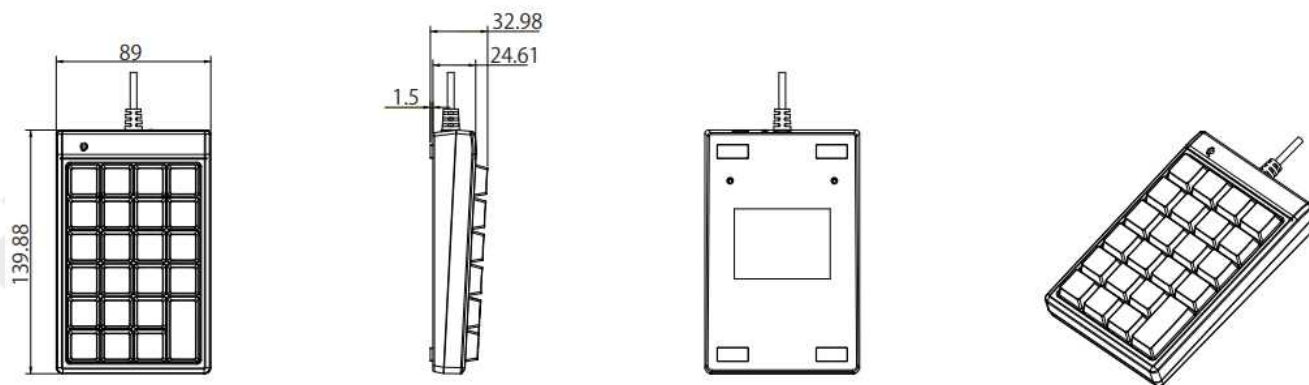

Ⅲ-5. スペック

キーボード本体

インターフェイス	USB2.0
ドライバ	汎用ドライバ(USB HID)
キースイッチ方式	Cherry MX 黒軸スイッチ
キー動作寿命	5,000 万回以上
キーストローク	4.0mm±0.5mm
キー作動力	55±15g
本体色	黒、白
サイズ	L140mm x W89mm x H25mm
重さ	275.0g
ケーブル長	USB ケーブル 1800mm
動作電圧	DC +5V±10%
消費電流	150mA 以下
動作温度	-5℃～40℃
動作湿度	20%-90%(結露なきこと)
保存温度	-20℃～60℃
動作 OS 環境	Windows9x Windows Me Windows 2000 Windows Vista Windows7(32bit/64bit) Windows8(32bit/64bit) Windows8.1(32bit/64bit) Windows10(32bit/64bit)
Key scan code memory	450byte per key
割当てキー数:	1 キーあたり最大 180 キー設定可能 1 キーに合計 16 レイヤーの設定
キーリピート	ON/OFF 切替可能
リピート間隔	1～30 段階で速度調整可能(キーリピート ON 時のみ)
電源 ON 音	ON/OFF 切替可能
キー入力音	ON/OFF 切替可能
取得認証/規格	CE
キー割り当て設定ソフトウェア	Matrix Maker for MKBJ24U ※キーボードへの設定に関しては別紙“MKBJ24 キーボード設定ソフト説明書”をご参考下さい。
キートップ	1 倍、1x2 倍(オプション)、2x2 倍(オプション)

Ⅲ-6. 同梱品





- ・ 箱
- ・ 製品本体
- ・ キーキャップ（24個）
- ・ キーリムーバー（キートップ、キーカバー取り外し用）

Ⅳ. 付属事項

Ⅳ-1. キートップ挟み込み用紙サイズ

キートップに文字やイラストを表示したシートを挟み込むことができます。キートップは1x1倍キー、1x2倍キー、2x2倍キーを用意しています。各キーの挟み込む用紙サイズと厚みの推奨値は以下のとおりです。

1x1倍キー		縦 13.8mm 横 13.8mm 厚み 0.1mm 以下
1x2倍キー		縦 32.8mm 横 13.8mm 厚み 0.1mm 以下
2x2倍キー		縦 32.8mm 横 32.8mm 厚み 0.1mm 以下

V. よくある質問

※別紙「MKBJ24 キーボード設定ソフト説明書 V. よくある質問」
をご参照ください。

VI. 保証事項

VI-1. 保証期間

- ・保証期間は納品日より1年間とします。但し、外観に関するキズ等による不具合は納品日より1ヶ月とします。
- ・保証期間内に正常な使用状態に於いて故障した場合は製品解析を行い、弊社起因による不良と判断された場合にのみ交換または修理を致します。

VI-2. 保証対象

- ・保証対象は納入品のみを対象とします。納入品の故障により誘発される損害は対象とされません。また、現地における製品修理・交換は行いません。
- ・納期延滞や不具合による対応はできる限り敏速に対応しますが、生産ラインの保証や損害は致し兼ねます。

VI-3. 有償保証

- ・保証期間を過ぎた製品は有償での保証と致します。
- ・以下の場合は保証期間内におきましても有償保証となります。
 - ①取扱不備による落下等の衝撃により生じた故障
 - ②天災、火災により生じた故障
 - ③製品が組み込まれている(または接続されている)他部品や機器に起因して生じた故障
 - ④改造・分解により生じた故障
 - ⑤コーヒーやジュース等水分の浸入により生じた故障

VI-4. 仕様変更

- ・キーボードは標準品の為、機能に影響を及ぼさない範囲で事前告知無く仕様を変更する場合がございます。

株式会社ジェイダブルシステム

<https://www.jw-system.co.jp/>